

KATALOG

OGRODZEŃ

2020/21

PLASTMET

SYSTEMY OGRODZENIOWE





Firma Plast-Met Systemy Ogrodzeniowe już od ponad 30 lat dostarcza Klientom rozwiązania spełniające ich potrzeby - bezpieczne, funkcjonalne i nowoczesne. Jesteśmy firmą z polskim kapitałem i jednym z czołowych producentów systemów ogrodzeniowych w Polsce. Tworzymy produkty innowacyjne, dobrze odpowiadające na potrzeby użytkowników zarówno dla posesji prywatnych, obiektów przemysłowych, jak i firm.

Nasze początki związane były z produkcją siatki ogrodzeniowej. Stopniowo rozszerzaliśmy asortyment, odpowiadając na potrzeby rynku i w latach dziewięćdziesiątych wprowadziliśmy do oferty siatkę powlekaną plastikiem, a następnie panele ogrodzeniowe. Brałszy aktywny udział w budowaniu boisk w ramach programu „Orlik”. Wiedza, zdobyte doświadczenia i wdrożone zaawansowane technologie pozwoliły nam stworzyć po roku 2012 Nowoczesne Ogrodzenia Frontowe o wzorach geometrycznych.

W codziennej pracy najważniejszy jest dla nas Klient - pragniemy, aby korzystanie z naszych ogrodzeń było dla niego wygodą, przyjemnością i powodem do dumy. Utrzymywanie pozytywnych relacji opartych na zaufaniu traktujemy jako standard działania, dzięki któremu cieszymy się na rynku opinią niezawodnego i uczciwego partnera, a nasza marka to symbol wysokiej jakości. Swoją renomę budujemy też dzięki temu, że wspieramy tworzenie profesjonalnych punktów sprzedaży. Zapewniamy doradztwo personelu sprzedażowego, podnoszenie kwalifikacji ekip monterskich oraz działania serwisowe. Współpracując z nami, wybierasz prestiżową markę, za którą stoi doświadczenie, innowacyjne technologie produkcji oraz ekologiczne myślenie o zasobach.

4 POWODY NAJLEPSZY WYBÓR? PLAST-MET!

Przeczytaj, dlaczego nasze ogrodzenia będą stanowiły ozdobę i niezastąpiony element twojej posesji.

FUNKcjONALNOŚĆ

Ogrodzenie stawiamy na długie lata, dlatego powinniśmy dokładnie przemyśleć, jakich funkcjonalności będziemy od niego oczekiwać. Nasze rozwiązania zapewniają najwyższy stopień bezpieczeństwa i ochrony, a to dzięki wykorzystaniu najnowocześniejszych technologii produkcji i rozwiązań dostosowanych do wymagań Klienta w XXI wieku.

WYGLĄD I ESTETYKA

Decydując się na zakup ogrodzenia firmy Plast-Met Systemy Ogrodzeniowe, dopasujemy jego formę do zabudowy przemysłowej, miejskiej, rekreacyjnej czy prywatnej posesji. Brama, furtka czy przęsła to przecież pierwsze elementy, z jakimi stykają się odwiedzające nas osoby. Dzięki najlepszym surowcom wykorzystywanym przy produkcji i zróżnicowanym formom, nasze ogrodzenia prezentują się doskonale przez długie lata użytkowania, a ich wygląd stanowi dla Klientów powód do dumy.

JAKOŚĆ I TECHNOLOGIA

Poszukując idealnego ogrodzenia, warto sprawdzić, z jakiego materiału i w wyniku jakich procesów produkcyjnych powstało. Ogrodzenia Plast-Met Systemy Ogrodzeniowe tworzymy z wysokiej jakości surowców w wyniku nowoczesnych procesów produkcyjnych. Wykorzystujemy system Duplex, który zapewnia ochronę antykorozyjną dzięki cynkowaniu i malowaniu proszkowemu, a trwałość ogrodzenia przedłuża nawet do 40 lat. Przy produkcji nie stosujemy też szkodliwych chemikaliów i ograniczamy do minimum spawanie. Wybór naszego ogrodzenia oznacza postawienie na produkt postępowy i nowoczesny. Taki, którego zakup zwróci się podczas wieloletniego użytkowania.

MONTAŻ I KONSERWACJA

Poprawnie wykonany montaż jest niezwykle istotny. Jesteśmy doświadczonym producentem, długo funkcjonującym na rynku i współpraca z nami gwarantuje profesjonalną pomoc, doradztwo i serwis. Technologia wykorzystywana do tworzenia ogrodzeń Plast-Met Systemy Ogrodzeniowe powoduje, że przez wiele lat nie tracą one swoich właściwości i barw, a solidna konstrukcja z lekkim wypełnieniem pozwala się cieszyć ogrodzeniem przez wiele lat.



ŁATWY MONTAŻ

bezproblemowe i szybkie stawianie ogrodzenia



CE

produkt spełnia wymagania dyrektyw Unii Europejskiej (UE)



MOBILNA KONTROLA DOSTĘPU

ogrodzenie z opcją montażu zintegrowanych modułów sterujących, którymi można zarządzać z dowolnego miejsca dzięki aplikacji działającej w sieci Wi-Fi



LAMPY LED

oprawy LED przeznaczone do instalacji w słupach ogrodzeniowych zwiększają poczucie bezpieczeństwa i funkcjonalność

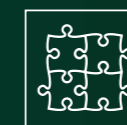

MODUŁOWOŚĆ

możliwość stworzenia swojego autorskiego ogrodzenia



AUTOMATYKA

ogrodzenia z możliwością wyposażenia w napędy i automatykę

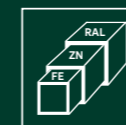

DUPLEX

metoda zabezpieczenia antykorozyjnego przez cynkowanie i malowanie proszkowe przedłużająca trwałość powłoki nawet do 40 lat



ODPORNOŚĆ na czynniki atmosferyczne

ogrodzenie jest chronione przed działaniem promieniowania UV i wilgoci



GWARANCJA

stosowane metody ochrony antykorozyjnej zapewniają zabezpieczenie ogrodzenia, dlatego nasze produkty objęte są 10-letnią gwarancją



SERWIS

serwis gwarancyjny i pogwarancyjny naszych wyrobów, do ekip naprawczych Plast-Met należą odpowiednio przeszkoleni, uprawnieni i doświadczeni specjaliści

TECHNOLOGIA

Doświadczenie i odpowiedzialność

Przy produkcji naszych ogrodzeń stosujemy nowoczesną technologię, a zautomatyzowany i sterowany komputerowo proces produkcji zapewnia profesjonalne wykonanie każdego detalu. Szereg inwestycji w nowoczesne technologie i rozbudowa linii produkcyjnych oraz doświadczona kadra projektantów i specjalistów dają gwarancję odpowiedzialności za wytwarzane produkty i ich użytkowanie. Wspólnie opracowujemy najlepsze rozwiązania, które wynikają z potrzeb naszych Klientów i popularnych na rynku trendów.



DUPLEX

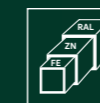

Dbamy o Twój komfort i środowisko

W naszych ogrodzeniach stosujemy system Duplex. Jest to doskonała metoda zabezpieczania antykorozyjnego polegająca na nałożeniu na ogniwą powłokę cynkową specjalnej powłoki malarskiej. System jest stosowany przez nas od 20 lat. Zapewnia okres ochrony stali do 40 lat według EN-ISO 12944-5. Powłoka malarska chroni cynk przed utlenianiem, przedłuża jego żywotność i pozwala na osiągnięcie zamierzonych efektów kolorystycznych dobranych przy wykorzystaniu palety RAL.

Zalety systemu Duplex z powłoką proszkową:

- długotrwałe zabezpieczenie antykorozyjne,
- idealny system ochrony do wysokich obciążeń korozyjnych, aż do klasy korozyjności C5,
- różnorodność kolorów,
- wysoka wytrzymałość mechaniczna,
- doskonała ochrona z każdej strony, również na przykrytych i trudnodostępnych miejscach oraz wgłębieniach,
- wysoka ekonomiczność dzięki długiej żywotności,
- metoda ekologiczna.

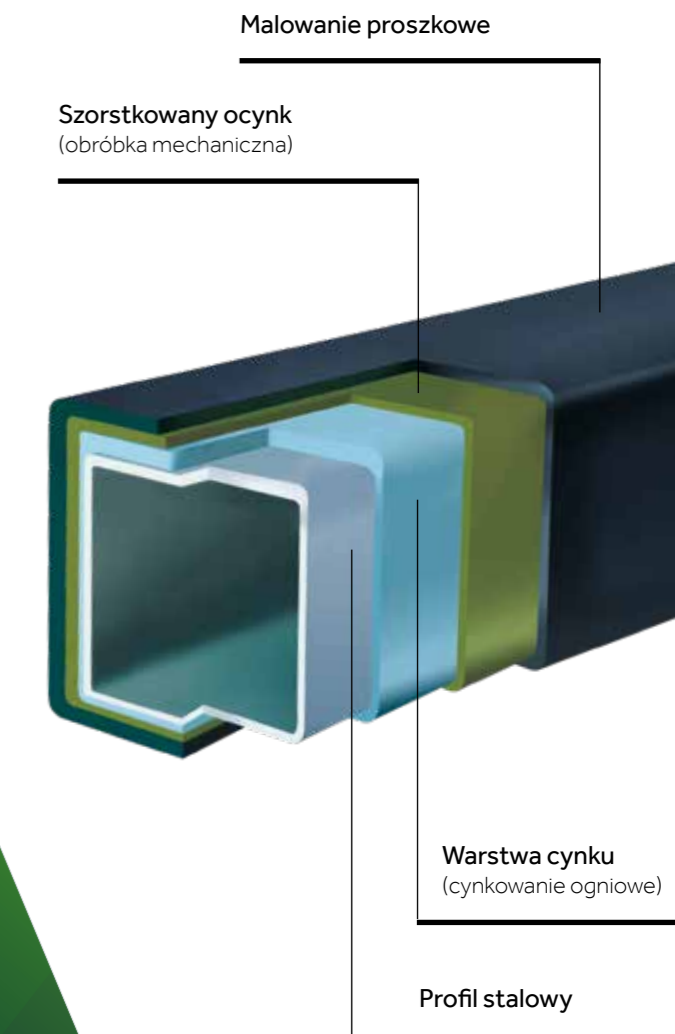

AUTOMATYKA



Wygoda użytkowania

Właściwa i niezawodna automatyka to ważny czynnik wpływający na bezpieczeństwo oraz komfort użytkowania bramy, a także niezbędny element ogrodzenia. Stosowane przez nas rozwiązania dopasowujemy do konkretnej posesji i oczekiwanego poziomu funkcjonalności. Bramę z automatyką zalecamy do miejsc, gdzie zachodzi potrzeba jej częstego otwierania i zamykania. Oferowane przez nas napędy i sterowanie renomowanej marki zapewniają komfort obsługi oraz długoletnie użytkowanie, wpływające na oszczędność.

AUTOMATYKA BRAM DS

Nasze bramy dwuskrzydłowe wyposażamy również w napędy, piloty i fotokomórki. Sterowanie naszymi rozwiązaniami odbywa się za pomocą urządzeń mobilnych podłączonych do sieci Wi-Fi.

Napędy o oznaczeniu Comfort 515 oraz Comfort 515 L stosujemy do bram dwuskrzydłowych w wersji TOP o świetle maks. 7 m.

Zakres zastosowania		Comfort 515	Comfort 515 L
Szerokość całkowita (maks.)	mm	5000	7000
Wysokość skrzydła (maks.)	mm	2000	
Ciężar skrzydła (maks.)	kg	200	

W celu zapewnienia stabilizacji zamkniętego skrzydła bramy zaleca się montaż ogranicznika mechanicznego.

Do bram dwuskrzydłowych stosujemy napędy 414 i 414 Long. Napęd 414 stosujemy do bram o świetle 6 m, natomiast 414 Long do bram o świetle maksymalnym 10 m.

Zakres zastosowania		FAAC 414	FAAC 414 L
Szerokość całkowita (maks.)	mm	6000	10000
Ciężar skrzydła (maks.)	kg	200	

AUTOMATYKA BRAM PS

Odpowiedni dobór napędu to gwarancja niezawodnej pracy bramy. Produkowane przez nas rozwiązania dostosowane są do indywidualnych potrzeb Klientów. Sprawdzone zestawy automatyki dają możliwość wyboru właściwego napędu na wiele lat. Dzięki wbudowaniu automatu mamy pewność, że jest on chroniony przed dostępem niepowołanych osób oraz zabezpieczony przed szkodliwym działaniem czynników atmosferycznych.

Napędy Marantec o oznaczeniach 860 oraz 861 stosujemy do bram przesuwnych w wersji TOP, czyli posiadających automat w słupku. Mogą być montowane w bramach do 6 m światła.

Zakres zastosowania		Comfort 860	Comfort 861
Szerokość bramy (maks.)	mm	6000	
Ciężar całkowity	kg	400	800

Napęd FAAC o oznaczeniu 741, 844 ER oraz 844 R3F stosujemy do bram Solid i Specjal. Napęd FAAC 741 do bramy przesuwnej o wadze maksymalnej 900 kg, FAAC 844 ER - o wadze maksymalnej 1800 kg, FAAC 844 R3F - o wadze 2200 kg.

Zakres zastosowania		FAAC 741	FAAC 844 ER	FAAC 844 R3F
Szerokość bramy (maks.)	mm	7000	9000	12000
Ciężar całkowity	kg	900	1800	2200

OGRODZENIA

PANELOWE

To rozwiązanie eleganckie i łatwe w montażu, które idealnie komponuje się z otoczeniem. **Panele** doskonale spełniają swoją podstawową funkcję, jaką jest ochrona obiektów i zabezpieczanie przed nieupoważnionym dostępem. Nowoczesny, minimalistyczny wygląd oraz duża sztywność to tylko niektóre zalety produktu. Naszym celem było stworzenie systemu trwałego i odpornego na uszkodzenia, sprawdzającego się w każdych warunkach. **Ogrodzenia panelowe** mogą zostać wyposażone w furtkę, bramę dwuskrzydłową lub przesuwaną oraz automatykę, a szeroka oferta wymiarowa oraz duża gama kolorystyczna pozwalają spełnić funkcjonalne i estetyczne oczekiwania Klientów. Korzystając z naszej oferty, mogą liczyć Państwo na indywidualne doradztwo oraz pełne wsparcie techniczne.

ZASTOSOWANIE PANELI OGRODZENIOWYCH:

- Posesje prywatne
- Obiekty handlowe
- Obiekty sportowe
- Obiekty przemysłowe
- Budynki użyteczności publicznej
- Przegrodzenia
- Tereny zielone i rekreacyjne
- Tereny wojskowe
- Lotniska

ZALETY PANELI OGRODZENIOWYCH PLAST-MET:

- Duża sztywność
- Doskonałe zabezpieczenie antykorozyjne
- Idealna geometria kształtu
- Solidny i estetyczny wygląd
- Wysoka jakość wykonania
- Trwały kolor (dzięki zabezpieczeniu UV)



PANEL 2D



DOSTĘPNE są następujące elementy główne

O jakości Panelu 2D decyduje jego solidna, odporna na zniekształcenia konstrukcja wykonana z drutu pionowego o grubości **5 mm** i podwójnego drutu poziomego o grubości **6 mm**. Panel doskonale nadaje się jako ogrodzenie posesji prywatnych, firm, magazynów, marketów, szkół oraz innych obiektów użyteczności publicznej. Zapewnia użytkownikom poczucie bezpieczeństwa oraz cieszy swoim niezmiennym wyglądem przez długie lata. System ogrodzeń panelowych 2D składa się z paneli ogrodzeniowych, słupów przęsłowych **60 x 40 mm** oraz obejm montażowych.

Średnica prętów pionowych: 5 mm
 Średnica prętów poziomych: 6 mm
 Wymiar oczka: 50 x 200 mm
 Szerokość panelu L: 2500 mm
 Liczba prętów pionowych: 51 szt.

DOSTĘPNE WYSOKOŚCI PANELI

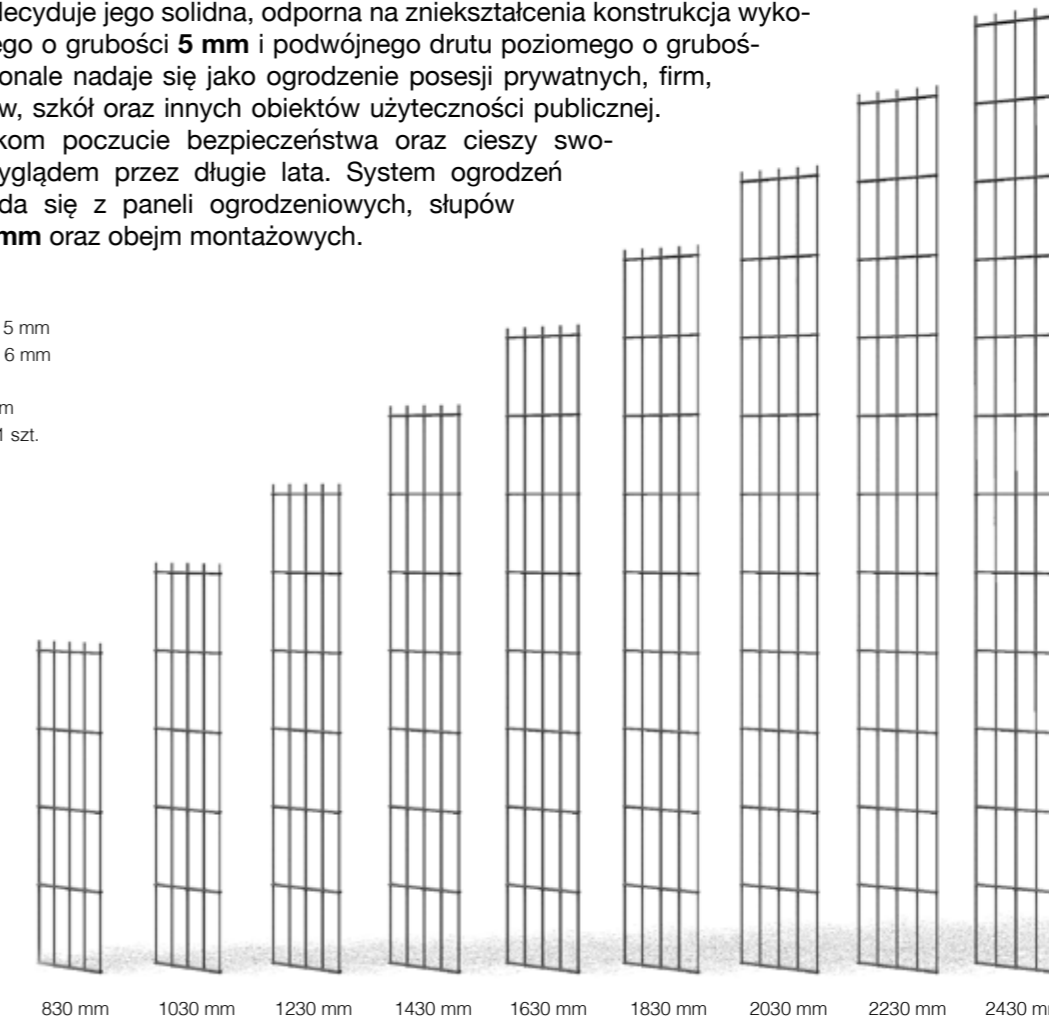

AKCESORIA OGRODZENIOWE

Rodzaje obejm montażowych



PANEL FOX



DOSTĘPNE są następujące elementy główne

System ogrodzeń panelowych **FOX** składa się z paneli ogrodzeniowych, słupów przęsłowych **60 x 40 mm** oraz obejm montażowych. Znakomicie sprawdza się jako ogrodzenie posesji prywatnych i firm. Poprzez idealnie dopasowane parametry oraz dzięki zastosowaniu bardzo nowoczesnej, zautomatyzowanej technologii produkcji, daje nam gwarancję wieloletniej wytrzymałości i niezawodności. **4/4** oznacza, że panel jest zgrany z prętów stalowych poziomych i pionowych o średnicy **4 mm**.

Oznaczenie **4W** wskazuje, że panel ma 4 przetłoczenia (wygięcia) i kolejno: **3W** – 3 przetłoczenia, **2W** – 2 przetłoczenia. Oprócz pełnienia funkcji dekoracyjnej, wzmacniają one panel i w sposób zasadniczy wpływają na stabilność. Panel zakończony jest obustronnie pionowymi końcówkami.

FOX 4/4

Średnica prętów pionowych: 4 mm
 Średnica prętów poziomych: 4 mm
 Wymiar oczka: 50 x 200 mm
 Szerokość panelu L: 2500 mm
 Liczba usztywnień 4W: 4, 3W: 3, 2W: 2
 Liczba prętów pionowych: 51 szt.
 Słupy przęsłowe 60 x 40 mm
 Obejmy montażowe

FOX SPECJAL 4/4

Średnica prętów pionowych: 4 mm
 Średnica prętów poziomych: 4 mm
 Wymiar oczka: 55 x 200 mm *
 Szerokość panelu L: 2500 mm
 Liczba usztywnień 3W: 3, 2W: 2
 Liczba prętów pionowych: 43 szt.
 Słupy przęsłowe 60 x 40 mm
 Obejmy montażowe

* W przypadku panelu FOX Specjal 3W 1200 mm wymiar oczka wynosi 55 x 228 mm

MODUŁY PANELI

Typ 2W

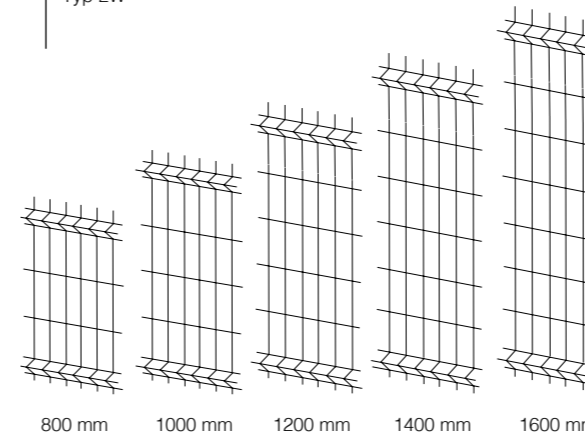

MODUŁY PANELI

Typ 3W

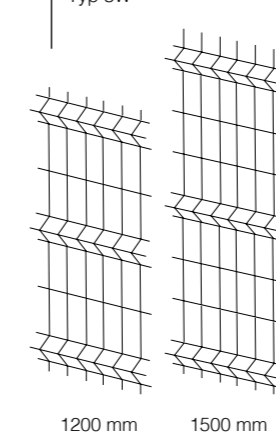

MODUŁY PANELI

Typ 4W

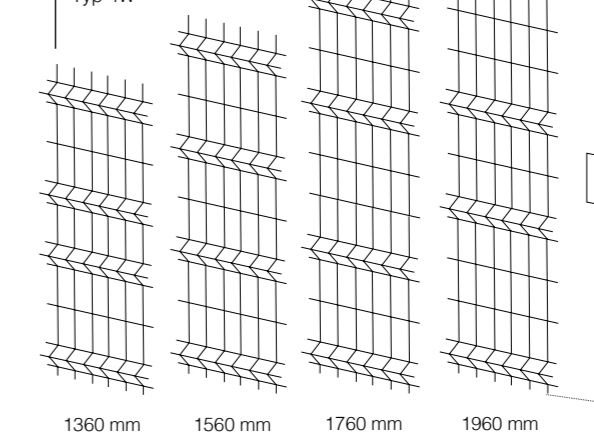

AKCESORIA OGRODZENIOWE

Rodzaje obejm montażowych

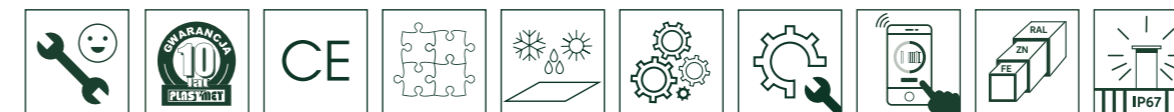

PANEL FORTIS



DOSTĘPNE są następujące elementy główne

System ogrodzeń panelowych **FORTIS** składa się z paneli, słupków oraz obejm montażowych. Panele ogrodzeniowe z serii **FORTIS** wyprodukowane zostały przy użyciu najnowocześniejszych maszyn i technologii. Gwarantują dużą wytrzymałość oraz dobre i sprawdzone zabezpieczenia antykorozyjne, tj. **ocynk ogniowy** i system **Duplex**. Zastosowany drut o grubości **5 mm** tworzy solidną konstrukcję, odporną na zniekształcenia. Jako ogrodzenie posesji prywatnych, firm, magazynów, marketów, szkół oraz innych obiektów użyteczności publicznej, panel **FORTIS** daje użytkownikom poczucie bezpieczeństwa oraz cieszy swoim niezmiennym wyglądem przez długie lata. **5/5** oznacza, że panel jest zgrany z prętów stalowych poziomych i pionowych o średnicy **5 mm**.

Oznaczenie 4W wskazuje, że panel ma 4 przetłoczenia (wygięcia) i kolejno: 3W – 3 przetłoczenia, 2W – 2 przetłoczenia. Oprócz pełnienia funkcji dekoracyjnej, wzmacniają one panel i w sposób zasadniczy wpływają na stabilność. Panel zakończony jest obustronnie pionowymi końcówkami.

FORTIS 5/5

Średnica prętów pionowych: 5 mm
 Średnica prętów poziomych: 5 mm
 Wymiar oczka (osiowo): 50 x 200 mm
 Szerokość panelu L: 2500 mm
 Liczba usztywnień 4W: 4, 3W: 3, 2W: 2
 Liczba prętów pionowych: 51 szt.
 Słupy przęsłowe 60 x 40 mm
 Obejmy montażowe

FORTIS SPECJAL 5/5

Średnica prętów pionowych: 5 mm
 Średnica prętów poziomych: 5 mm
 Wymiar oczka: 55 x 200 mm *
 Szerokość panelu L: 2500 mm
 Liczba usztywnień 4W: 4, 3W: 3, 2W: 2
 Liczba prętów pionowych: 43 szt.
 Słupy przęsłowe 60 x 40 mm
 Obejmy montażowe
 * W przypadku panelu FORTIS Specjal 3W 1200 wymiar oczka wynosi 55 x 228 mm
 W przypadku panelu FORTIS 3W 1200 wymiar oczka wynosi 50 x 228 mm

MODUŁY PANELI Typ 2W

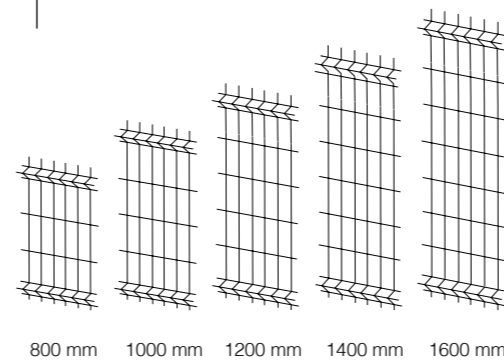

MODUŁY PANELI Typ 3W

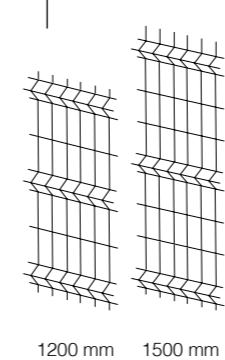

MODUŁY PANELI Typ 4W

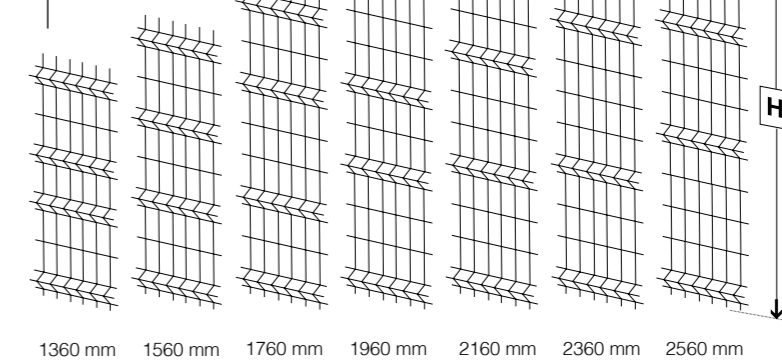

AKCESORIA OGRODZENIOWE Rodzaje obejm montażowych

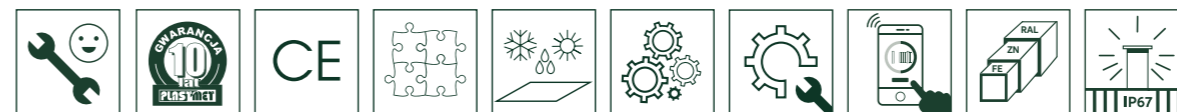

TAŚMA PANELOWA

Zadbaj o swoją prywatność

Innowacyjne rozwiązanie, pozwalające na stworzenie nowoczesnych, estetycznych i funkcjonalnych systemów ogrodzeniowych dla osób pragnących zachować prywatność nie tylko na terenie posesji, ale też w ogrodzie czy na balkonie. Produkt sprawdza się w systemach panelowych, ogrodzeniach siatkowych, balustradach, barierkach balkonowych. Dodatkowo idealnie nadaje się do zastosowania w miejscach o dużym natężeniu dźwięku np. przy ruchliwych ulicach. Przez zmniejszenie poziomu hałasu poprawia jakość codziennego życia. Taśmy wykonane są z wytrzymałego, biodegradowalnego i odpornego na promieniowanie UV polipropylenu. To rozwiązanie łatwe i szybkie w montażu.

ZALETY:

- Prywatność na terenie posesji
- Ograniczenie hałasu
- Odporność na warunki atmosferyczne
- Wytrzymały materiał.



LAMPA LED



Jaśniej przy ogrodzeniu

Oświetlenie zewnętrzne stanowi niezbędny element zwiększający poczucie bezpieczeństwa i funkcjonalność. Kierując się tą zasadą, firma Plast-Met Systemy Ogrodzeniowe jako pierwsza wprowadziła na rynek system opraw LED przeznaczonych do instalacji w słupach ogrodzeniowych. Pozwalają na oświetlenie strefy podjazdu do budynku, firmy lub strefy parkingowej. Łączą w sobie funkcje użytkowe i dekoracyjne. Do tych pierwszych zaliczyć można doświetlenie posesji, pełnienie funkcji ostrzegawczych, sygnalizowanie zwolnienia elektrozaczepek i regulację natężenia światła. Jeżeli natomiast chodzi o dekoracyjność to cechują się minimalistycznym, dyskretnym designem. Oprawy mają stalowo-aluminiową konstrukcję, która zapewnia wysoką odporność na uszkodzenia mechaniczne. Ich obudowa gwarantuje szczelność na poziomie IP67, co oznacza całkowitą ochronę przed wnikaniem pyłu i zalaniem wodą. Lampa panelowa 60 x 40 montowana na słupku pozwala niewielkim kosztem zapewnić skuteczne oświetlenie posesji bez potrzeby reorganizacji obiektu.



SYSTEM MONTAŻU PANELI

MONTAŻ PANELU 2D

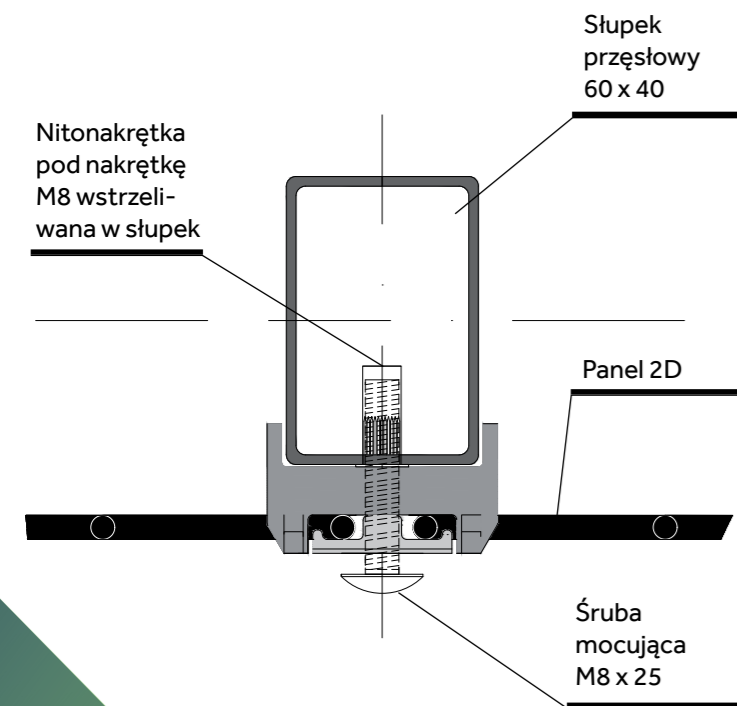

MONTAŻ PANELU 2D, FOX ORAZ FORTIS

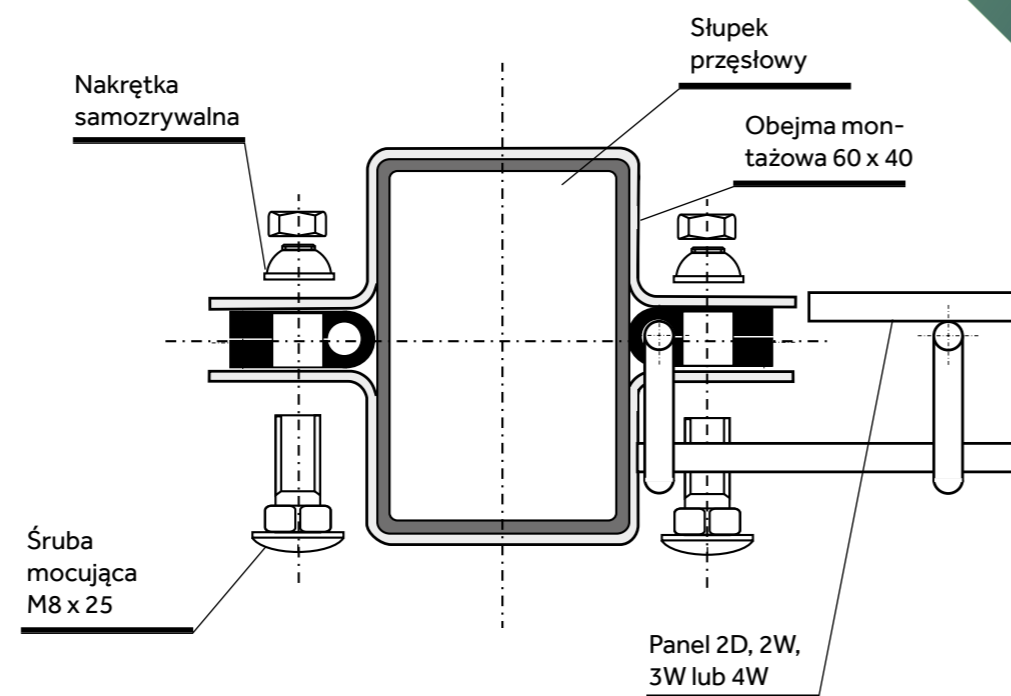

POZNAJ SYSTEM PANELOWY

AKCESORIA OGRODZENIOWE, PODMURÓWKI

AKCESORIA OGRODZENIOWE

Rodzaje obejm montażowych



PODMURÓWKI

Łatwość i szybkość montażu

Funkcjonalna opcja ułatwiająca pielęgnację posesji

Jakość i estetyka produktu



PŁYTA PŁUKANA

DOSTĘPNE WYMIARY W MM:
200 x 2500 x 60
200 x 2980 x 60
300 x 2500 x 60
300 x 2980 x 60



PŁYTA WIBROPRASOWANA

DOSTĘPNE WYMIARY W MM:
200 x 2500 x 40
250 x 2500 x 40



PŁYTA GŁADKA

DOSTĘPNE WYMIARY W MM:
200 x 2500 x 40
250 x 2500 x 40
200 x 2500 x 60
200 x 2980 x 60
300 x 2500 x 60



PŁYTA GŁADKA ANTRACYTOWA

DOSTĘPNE WYMIARY W MM:
200 x 2500 x 40

KOLORY wybarwień RAL

Standardowa oferta wykończenia lakierniczego ogrodzeń

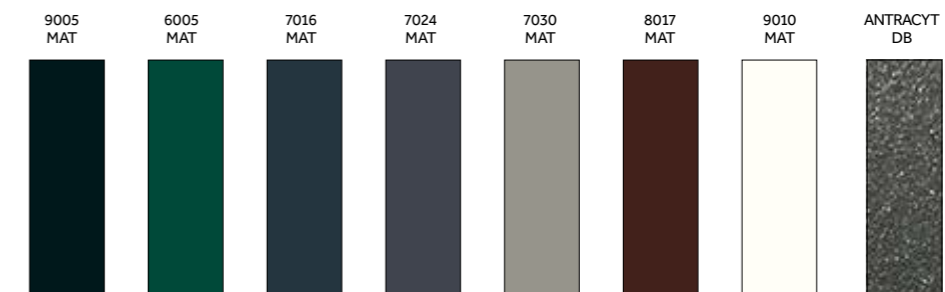

SIATKI OGRODZENIOWE PANDEMIT



SIATKI OGRODZENIOWE PANDEMIT

ZALETY SYSTEMU:

Ekonomiczność i trwałość
Solidność i estetyka
Funkcjonalność i prosty montaż
Różnorodność wymiarów i opcji

OPCJE WYKONANIA:

Na betonowym cokole prefabrykowanym systemu Plast-Met, z wysięgnikiem aluminiowym „Korona” tzw. odkosem, na 2 lub 3 rzędy drutu kolczastego

SIATKA PLECIONA PANDEMIT

Pleciona-ślimakowa wg PN-EN 10223-6

POWLEKANA		WYSOKOŚĆ	OCYNKOWANA	
Oczko (mm)	Ø drutu (mm)		Oczko (mm)	Ø drutu (mm)
60 x 60	1.9 / 3.0	1000 ; 1250	60 x 60	2.2
60 x 60	2.4 / 3.5		60 x 60	2.5
50 x 50	1.8 / 2.8	1500 ; 1750	50 x 50	2.8
50 x 50	1.9 / 3.0	2000 ; 2500	50 x 50	2.2
50 x 50	2.0 / 3.2	3000 ; 4000	50 x 50	2.5
50 x 50	2.2 / 3.4	H _{max} 4000	50 x 50	2.8
35 x 35	2.2 / 3.4		35 x 35*	2.8

Sposób pakowania: w rolce, tradycyjnie lub kompaktowo dla siatek o wys. do 3 m.

* - zastosowanie na sportowe boiska wielofunkcyjne i korty tenisowe

STANDARDOWE PARAMETRY SŁUPKÓW

WYSOKOŚĆ SIATKI	ŚREDNICA SŁUPKA	WYSOKOŚĆ SŁUPKA
H - (mm)	Ø (mm)	H - (mm)
H - 1000	42.4	H - 1600
H - 1250	42.4	H - 1800
H - 1500	42.4	H - 2100
H - 1750	42.4 / 48.3	H - 2400
H - 2000	48.3	H - 2600
H - 4000	60.3	H - 5000

AKCESORIA OGRODZENIOWE systemu Pandemit



SŁUPKI OGRODZENIOWE

TYP	POŚREDNIE	PODPOROWE	NAROŻNE
	Ø (mm)	Ø (mm)	Ø (mm)
średnica x grubość	Ø 42.4 lub 48.3 x 1.5 / 2.0	Ø 42.4 x 1.5 / 2.0	Ø 48.3 lub 60.3 x 1.5 / 2.0

SYSTEM

UNIWERSALNY

System Uniwersalny to gama produktów powstała jako rozwinięcie funkcjonalności bram i furtek uniwersalnych z wypełnieniem profilowym. Uniwersalność systemu umożliwia dowolne konfigurowanie ogrodzenia frontowego z wykorzystaniem wyszczególnionych elementów składowych: bram przesuwnych, bram dwuskrzydłowych, furtek uniwersalnych, przęseł uniwersalnych, słupków uniwersalnych i akcesoriów dodatkowych. System został stworzony po to, aby Klient miał dostępne od ręki rozwiązania w przystępnej cenie, a zarazem solidnie wykonane. Każdy produkt z gamy uniwersalnych ma odgórnie narzucone, niezmiennie parametry. Wszystkie elementy składowe systemu są ocynkowane ogniowo i malowane proszkowo w systemie Duplex.

Bramy przesuwne produkowane są w taki sposób, aby Klient mógł określić, czy potrzebuje bramę lewą, czy prawą i podczas montażu ustawić kierunek jej otwierania. Zaletą **bram dwuskrzydłowych** jest prosty montaż i możliwość składnia od podstaw, co eliminuje problemy powstałe podczas montażu. W **furtkach uniwersalnych** można określić na budowie kierunek otwierania - aby go zmienić wystarczy przekręcić zderzak.

ZALETY SYSTEMU UNIWERSALNEGO PLAST-MET:

- Sztywna konstrukcja
- Prosty i szybki montaż
- Wysoka jakość Duplex
- Funkcjonalność ogrodzenia (automatyka, domofon)
- Dedykowane prefabrykaty do montażu
- Szybka dostępność towaru
- Przystępna cena

POZNAJ SYSTEM UNIWERSALNY

WIZUALIZACJA ELEMENTÓW SYSTEMU, KOLORY WYBARWIEŃ

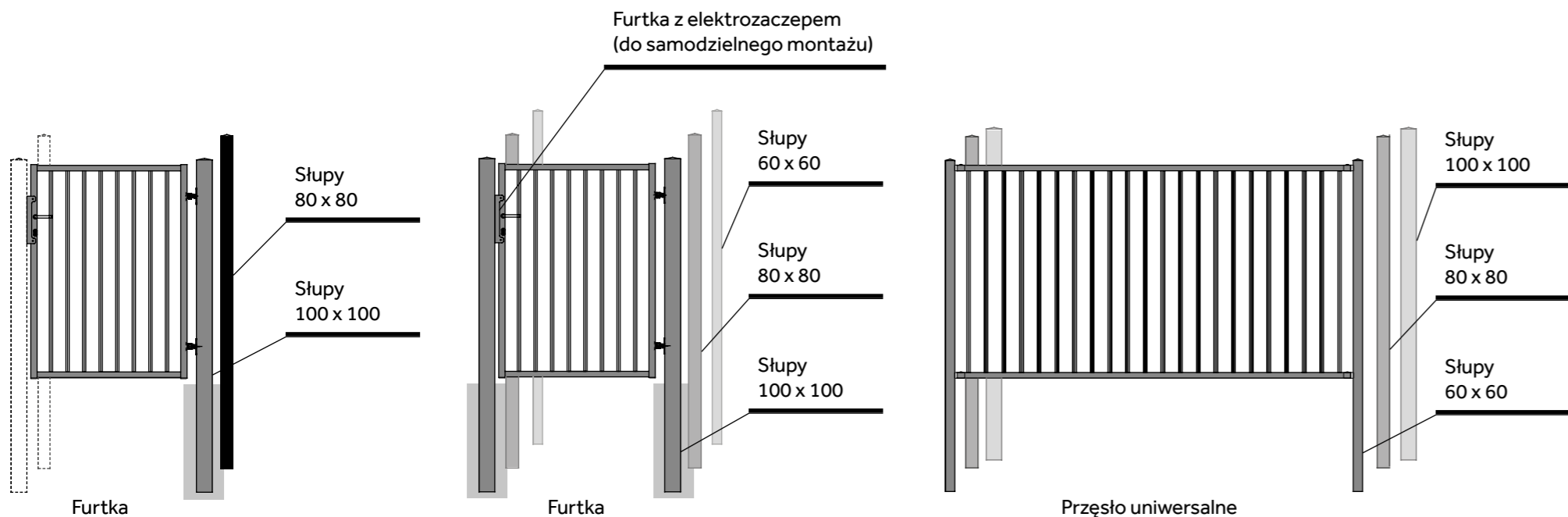

WYMIARY FURTEK

H x L (mm)
1350 x 990
1500 x 990
1650 x 990

ZESTAW

SŁUPY 60 x 60, 80 x 80, 100 x 100
RAMA - PROFILE 40 x 40 PIONOWE / 35 x 35 POZIOME
ZAWIASY M16 90° - **PRZYKRĘCANE**

WYPEŁNIENIE - PROFILE 15 x 15 DIAGONALNE
ZAMEK GNS
ZDERZAK UNIWERSALNY

Przęsło uniwersalne

WYMIARY PRZESEŁ

H x L (mm)
1200 x 2500
1350 x 2500
1500 x 2500

ZESTAW

RAMA - 35 x 35 POZIOME
WYPEŁNIENIE - PROFILE 15 x 15 DIAGONALNE (KARO)
ELEMENT MONTAŻOWY

POZNAJ SYSTEM UNIWERSALNY

WYPOSAŻENIE DODATKOWE SYSTEMU UNIWERSALNEGO

Wszystkie bramy są **cynkowane ogniowo** po spawaniu

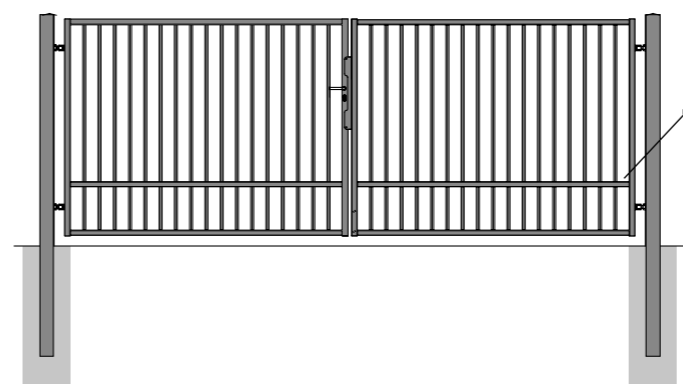

Brama dwuskrzydłowa

WYMIARY BRAM

H x L (mm)	H x L (mm)
1350 x 4000	1350 x 4500
1500 x 4000	1500 x 4500
1650 x 4000	1650 x 4500

ZESTAW

RAMA - PROFILE 40 x 40 PIONOWE / 35 x 35 POZIOME
WYPEŁNIENIE - PROFILE 15 x 15 DIAGONALNE (KARO)
ZAMEK Z WKŁADKĄ
ZDERZAK / ZDERZAK UNIWERSALNY LEWY / PRAWY

Profil konstrukcyjny do montażu siłowników automatu



Brama przesuwna

WYMIARY BRAM

H x L (mm)	H x L (mm)
1350 x 4000	1350 x 4500
1500 x 4000	1500 x 4500
1650 x 4000	1650 x 4500

ZESTAW

SŁUP PROWADZĄCY 80 x 80 UNIWERSALNY - LEWY, PRAWY
SŁUP NAJAZDOWY 80 x 80
RAMA PROFILE 40 x 40
WYPEŁNIENIE - PROFILE 15 x 15 DIAGONALNE

Profil konstrukcyjny z opcją montażu listwy zębatej do automatu

Słup prowadzący z wózkami jezdny-
mi do szybkiego montażu

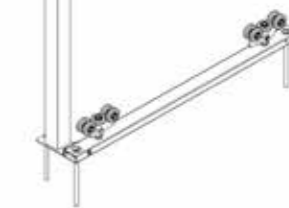

KOLORY wybarwień RAL

Standardowa oferta wykończenia lakierniczego ogrodzeń

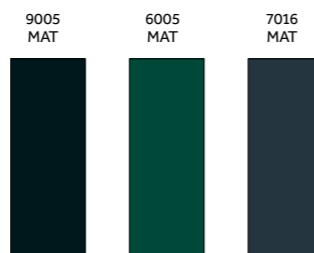

KOLORY wybarwień RAL

Standardowa oferta wykończenia lakierniczego ogrodzeń

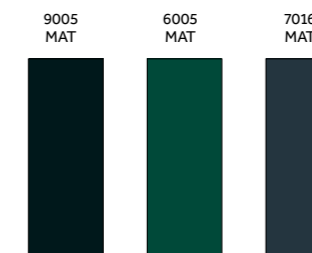

ELEMENTY SYSTEMU UNIWERSALNEGO

WIZUALIZACJA ELEMENTÓW SYSTEMU

MOCOWANIE FUNDAMENTU

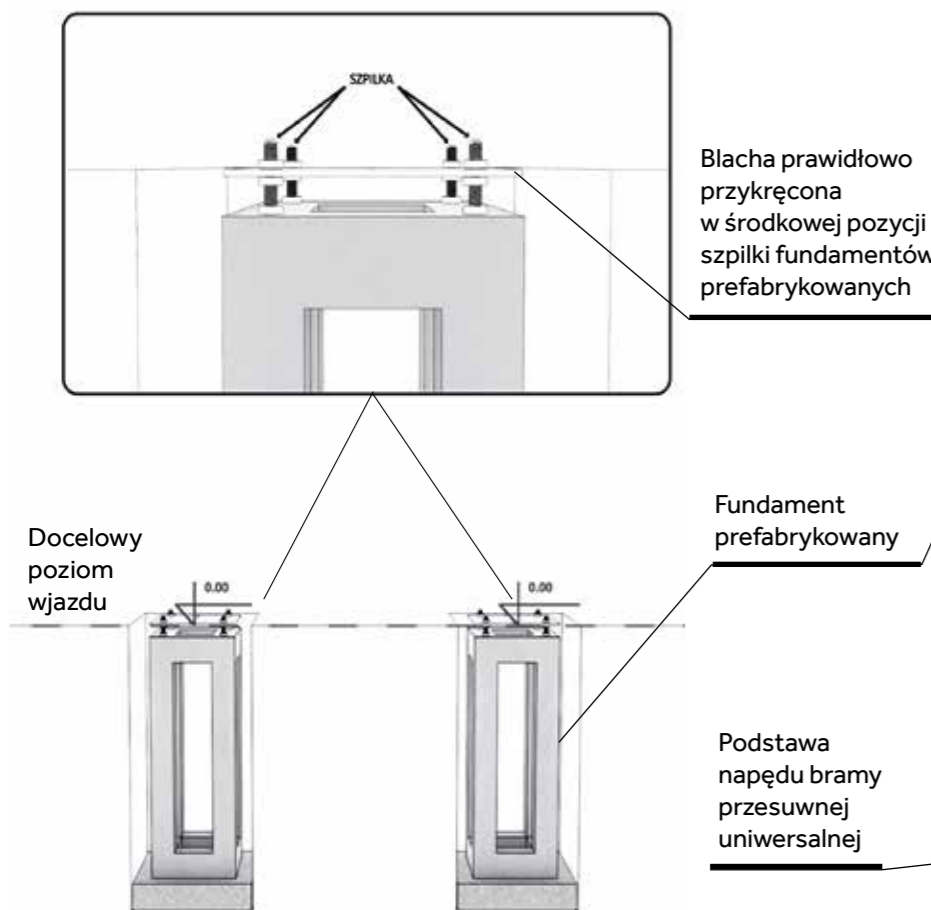

Błacha prawidłowo przykręcona w środkowej pozycji szpilki fundamentów prefabrykowanych

Fundament prefabrykowany

Podstawa napędu bramy przesuwnej uniwersalnej

Fundament prefabrykowany z przykręconą blachą, umieszczony w wykopie

NAPĘD UNI-PS TYP: [GENIUS 500] - ZESTAW

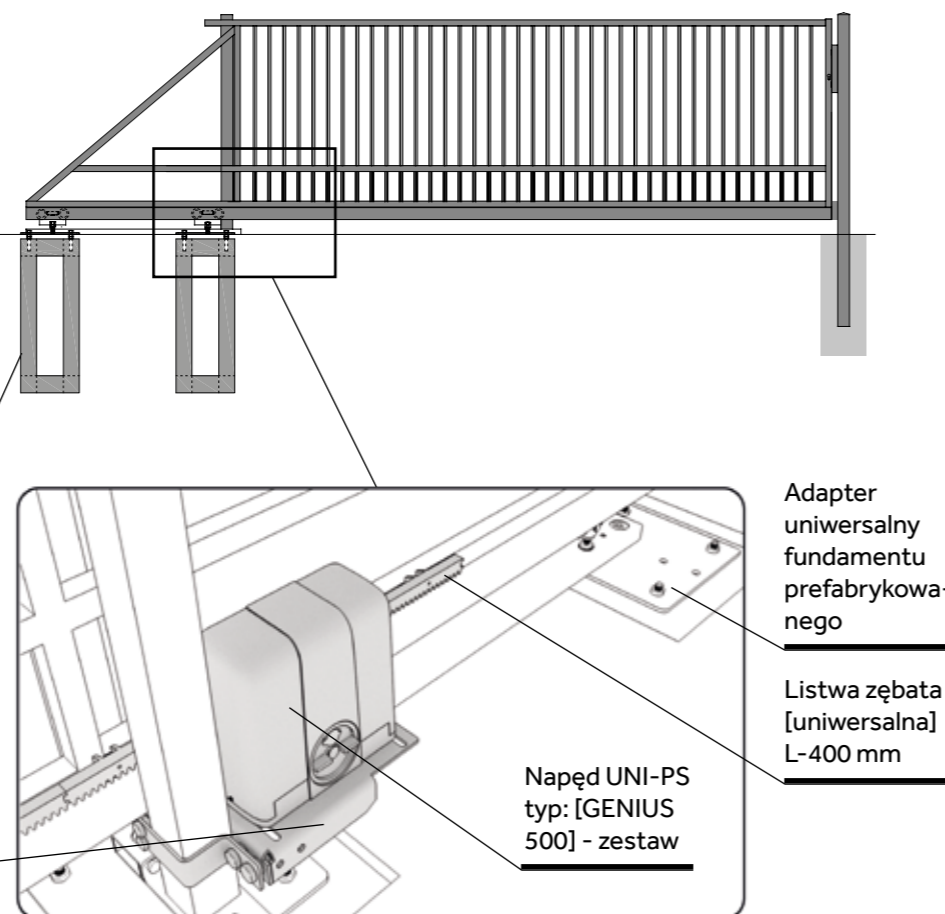

Adapter uniwersalny fundamentu prefabrykowanego

Listwa zębata [uniwersalna] L-400 mm

Napęd UNI-PS typ: [GENIUS 500] - zestaw

KONFIGURACJE SYSTEMU UNIWERSALNEGO

WIZUALIZACJA ELEMENTÓW SYSTEMU

PRZYKŁADOWE KONFIGURACJE BRAM DS



PRZYKŁADOWE KONFIGURACJE BRAM PS

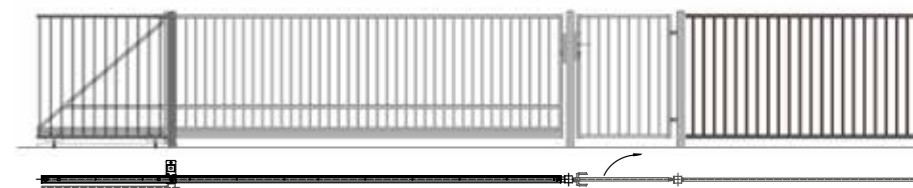

OGRODZENIA PALISADOWE

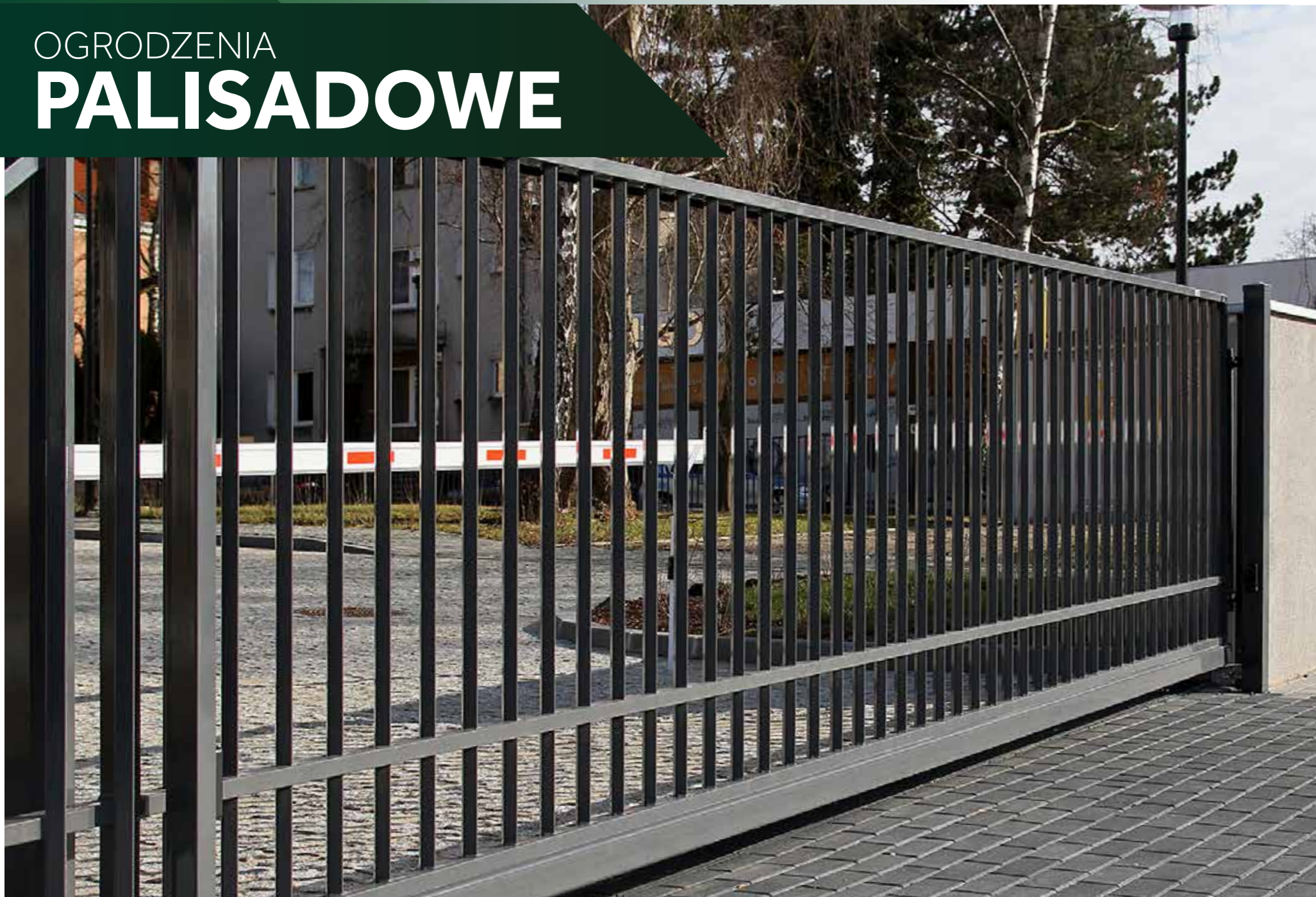

DOSTĘPNE są następujące elementy główne

Rozwiązanie charakteryzujące się lekkością i dużą przeziernością. Dedykowane dla wszystkich, którzy chcą podkreślić walory architektury zarówno tradycyjnej, jak i nowoczesnej oraz przemysłowej.

ZALETY OGRODZEŃ PALISADOWYCH:

Szywna konstrukcja:
Poziomy profil prostokątny 50 x 30 mm
Pionowy profil kwadratowy 25 x 25 mm, 20 x 20 mm
Nowoczesna konstrukcja - wzajemnie przenikające się profile
Prosty montaż

Uniwersalne elementy montażowe (pozwalające na przymocowanie przęsa do słupków metalowych i murowanych)
Wysoka trwałość
10-letnia gwarancja
Dostępne różne wysokości
Możliwość wyboru zakończenia górnej krawędzi profili

ZASTOSOWANIE OGRODZEŃ PALISADOWYCH:

Centra handlowe
Obiekty wojskowe
Centra logistyczne
Strefy przemysłowe
Lotniska
Fabryki

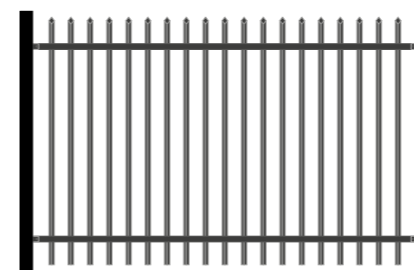

PALISADA P-1, PROFIL 20 X 20

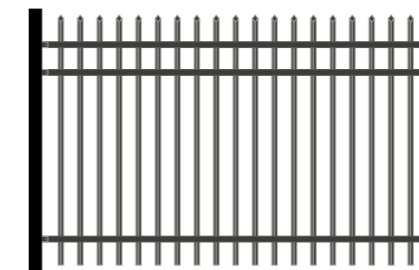

PALISADA P-2, PROFIL 25 X 25

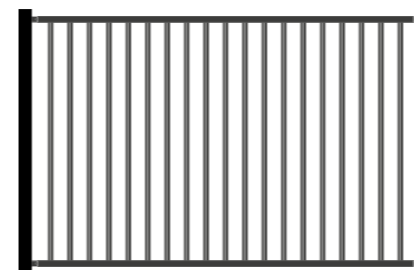

PALISADA P-3, PROFIL 20 X 20

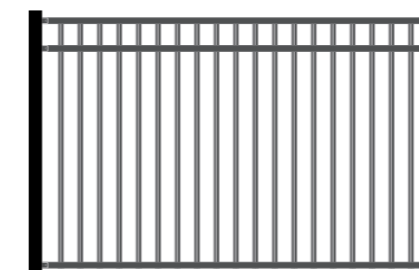

PALISADA P-4, PROFIL 25 X 25

ZAKOŃCZENIE KRAWĘDZI

Rodzaje zakończeń górnej krawędzi przęsa

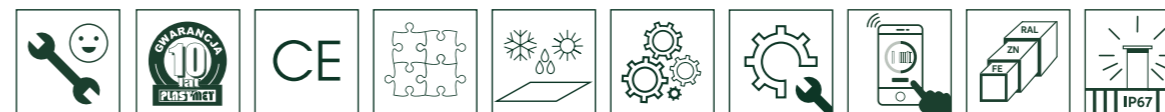

PRZEMYSŁOWE

BRAMY I FURTKI

Bramy przesuwne Plast-Met to rozwiązanie nowoczesne i trwałe. Ich niezawodne działanie zapewnia konstrukcja samonośna wykonana z wytrzymałych, zamkniętych kształtowników i przytwierdzona do profilu nośnego. Skrzydło zamocowane jest nad wjazdem na ułożyskowanych wózkach, dlatego w sprawnym przesuwie nie przeszkadzają elementy leżące na linii wjazdu takie jak śnieg czy liście.

Bramy dwuskrzydłowe Plast-Met są komfortowe w użytkowaniu. Solidne wykonanie i prosta, ale wytrzymała konstrukcja zapewniają atrakcyjny wygląd oraz pozwalają poczuć się bezpiecznie na terenie ogrodzonej posesji.

ZALETY BRAM PRZESUWNYCH I DWUSKRZYDŁOWYCH PLAST-MET:

- Duża sztywność
- Doskonałe zabezpieczenie antykorozyjne
- Idealna geometria kształtu

Furtki Plast-Met cechują się funkcjonalnością i estetycznym wyglądem. O ich wartości decydują: bardzo wysoka jakość wykonania, solidna konstrukcja oraz prosta, klasyczna forma. To rozwiązanie zapewniające poczucie bezpieczeństwa i komfortu w granicach wytyczonych ogrodzeniem.

ZALETY FURTEK PLAST-MET:

- Doskonałe zabezpieczenie antykorozyjne
- Możliwość wkomponowania w istniejące ogrodzenie
- Dowolny kierunek otwierania furtek

BRAMY SOLID



BRAMA SOLID

Jak sama nazwa wskazuje produkt ten cechuje **solidna konstrukcja**. Innowacyjne rozwiązania w bramie przesuwnej spowodowały obniżenie środka ciężkości w stosunku do klasycznych rozwiązań, zapewniając bardziej stabilną i płynną pracę całego układu jezdnego. **Budowa modułowa**, polegająca na zintegrowaniu wózków jezdnych ze słupami, znacznie ułatwia montaż, ograniczając do minimum błędy wykonawcze. Natomiast rama z kształtowników **50 x 50** oraz **60 x 60 mm** pozwala stworzyć solidne bramy dwuskrzydłowe.

PARAMETRY TECHNICZNE BRAMY PS SOLID

Standardowe światło wjazdu: 6000 - 12000 mm
 Wysokość skrzydła bramy: maks. 2000 mm
 Wypełnienie: panel FORTIS 5/5 mm, panel 2D lub profilowe (25 x 25 mm)
 Dodatkowe usztywnienie poprzez zastosowanie wiatrownicy

PARAMETRY TECHNICZNE BRAMY DS SOLID

Standardowe światło: 4000 - 10000 mm
 Wysokość skrzydła bramy: maks. 2500 mm
 Wypełnienie: panel FORTIS 5/5 mm, panel 2D lub profilowe (25 x 25 mm)

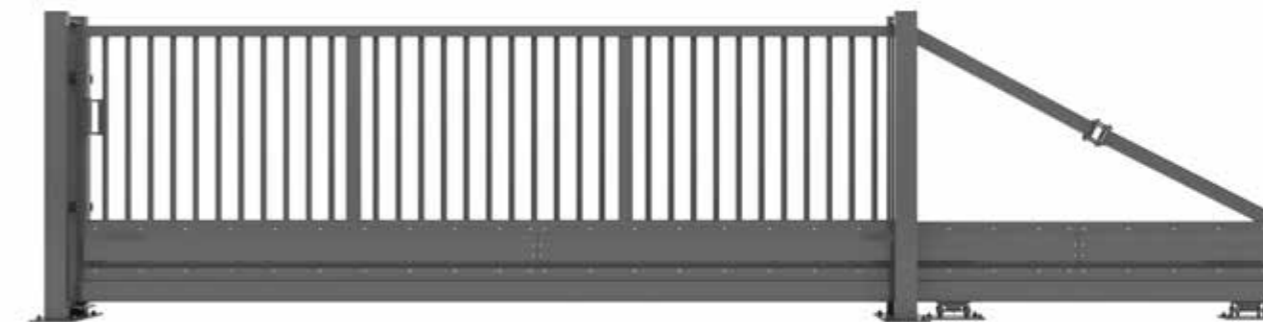

WYPEŁNIENIE PROFILOWE



WYPEŁNIENIE PROFILOWE

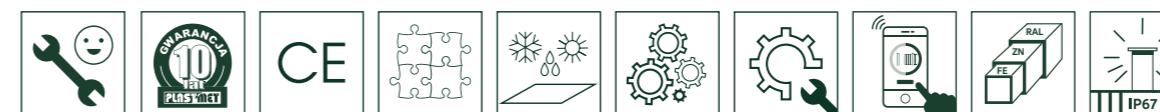

BRAMY SOLID

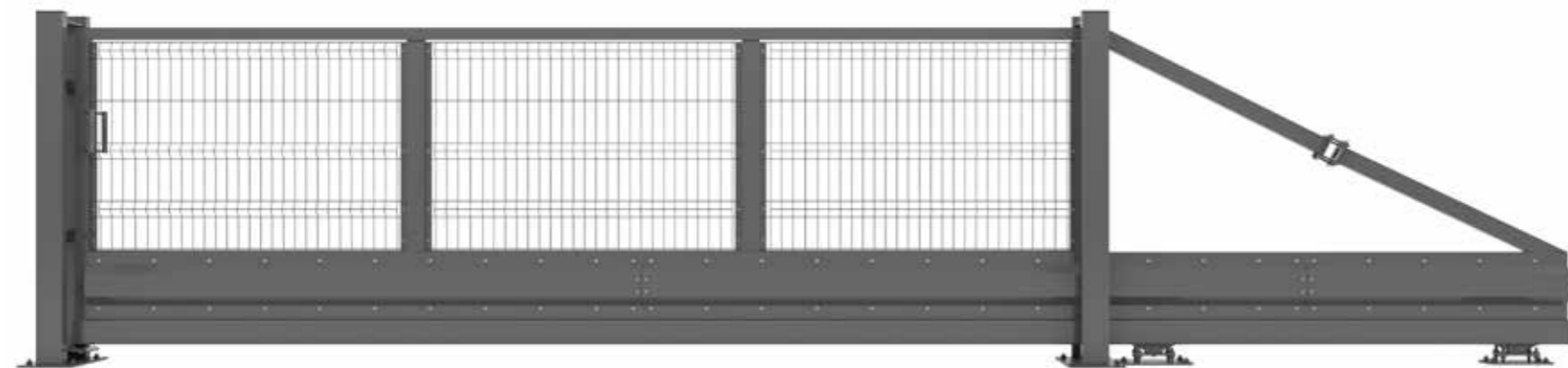

WYPEŁNIENIE PANEL FORTIS

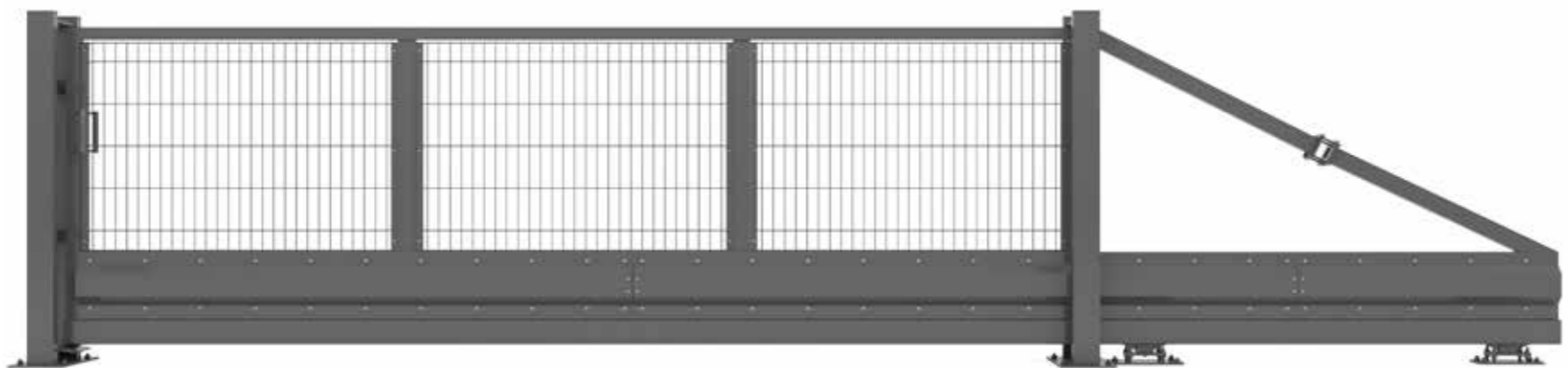

WYPEŁNIENIE PANEL 2D



WYPEŁNIENIE PANEL FORTIS

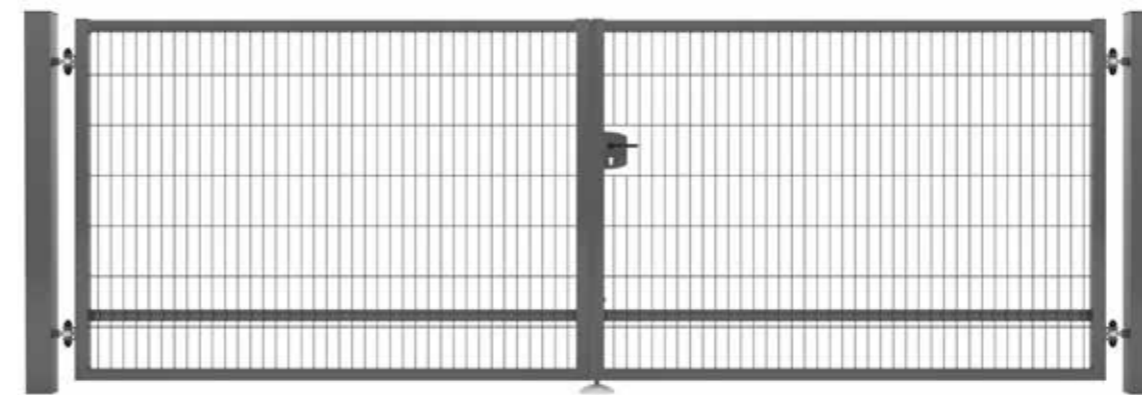

WYPEŁNIENIE PANEL 2D

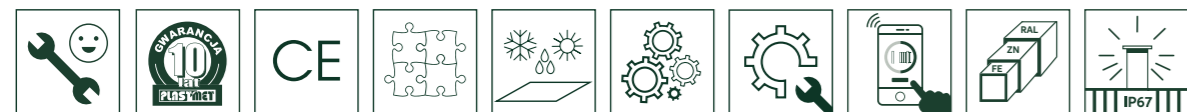

BRAMY SPECJAL



BRAMA SPECJAL

Dwuskrzydłowe, przesuwne bramy **SPECJAL** są „odchudzoną” wersją bram Solid. Rama zbudowana z profili **40 x 40 mm (50 x 50 mm, gdy L > 4500)** pozwala stworzyć wytrzymałe i estetyczne skrzydło bramy.

PARAMETRY TECHNICZNE BRAM PS SPECJAL

Standardowe światło wjazdu: od 3000 do 7000 mm
 Standardowa wysokość: od 800 do 2000 mm
 Słup najazdowy 80 x 80 mm
 Szyna jezdna 80 x 80 mm
 Możliwość zamówienia bramy w wersji TOP – słupek prowadzący 140 x 140 mm z wbudowaną automatyką Marantec w słupku
 Wypełnienie: panel Fortis 5/5 mm, panel 2D lub profilowe:
 - dla bram L ≤ 4500: 15 x 15 mm
 - dla bram L > 4500: 20 x 20 mm

PARAMETRY TECHNICZNE BRAM DS SPECJAL

Standardowe światło wjazdu: od 2000 do 6000 mm
 Standardowa wysokość: od 800 do 2000 mm
 Słupy: 100 x 100/120 x 120/140 x 140 mm
 Możliwość zastosowania automatyki Marantec do bram w wersji TOP – słupy 140 x 140 mm
 Wypełnienie: panel FOX 4/4 mm, panel 2D lub profilowe:
 - dla bram L ≤ 4500: 15 x 15 mm
 - dla bram L > 4500: 20 x 20 mm

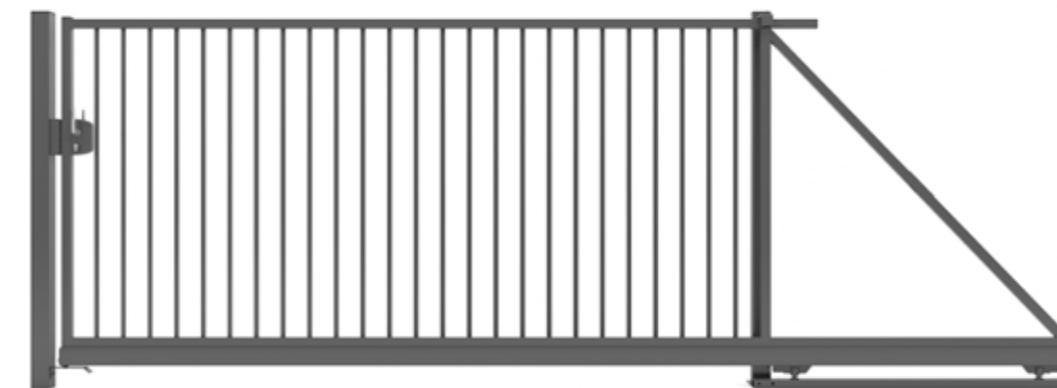

WYPEŁNIENIE PROFILOWE



WYPEŁNIENIE PROFILOWE

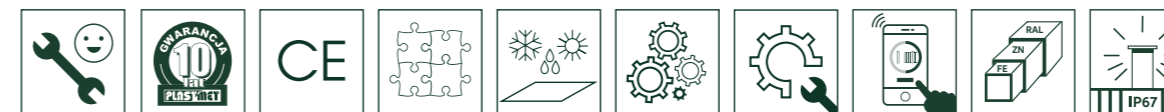

BRAMY SPECJAL

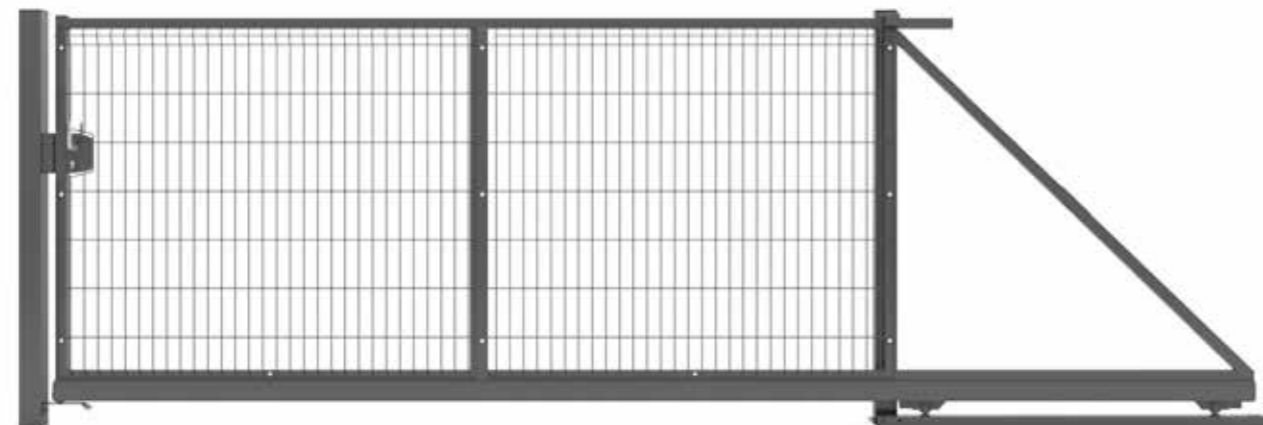

WYPEŁNIENIE PANEL FORTIS

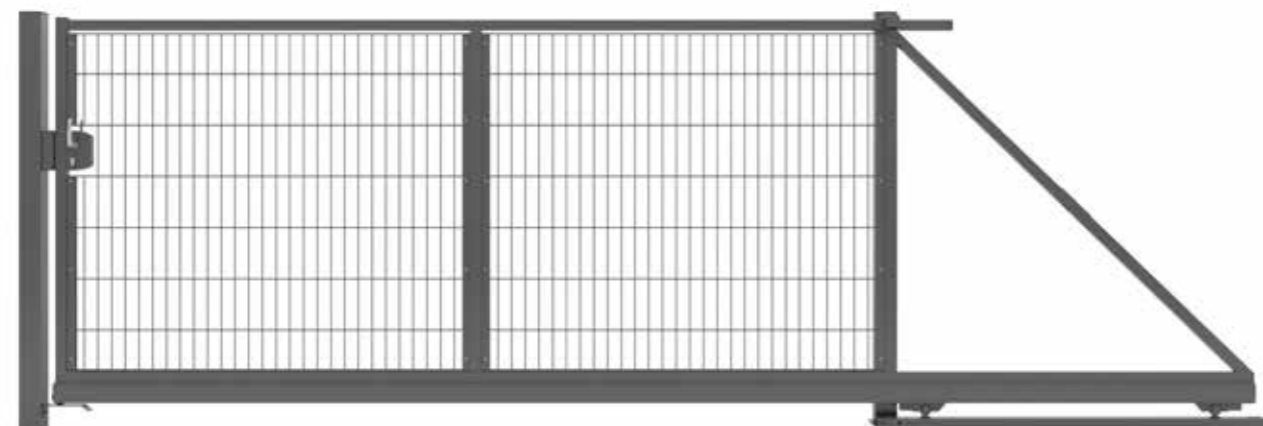

WYPEŁNIENIE PANEL 2D

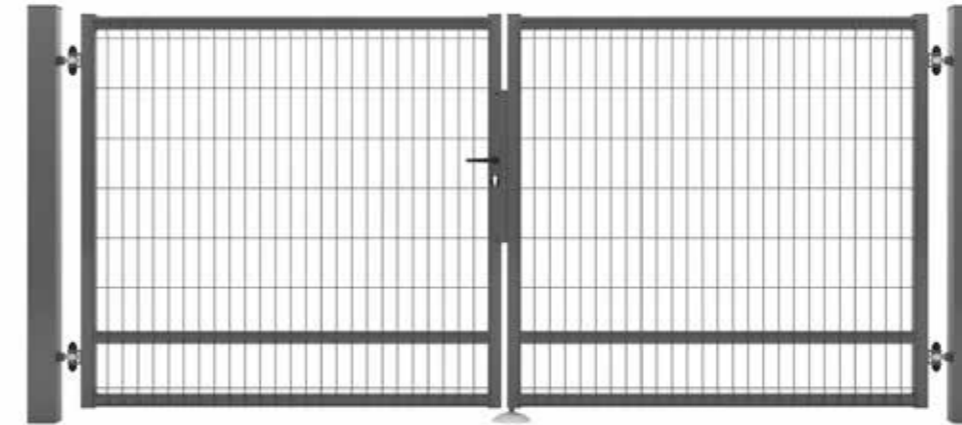

WYPEŁNIENIE PANEL FOX

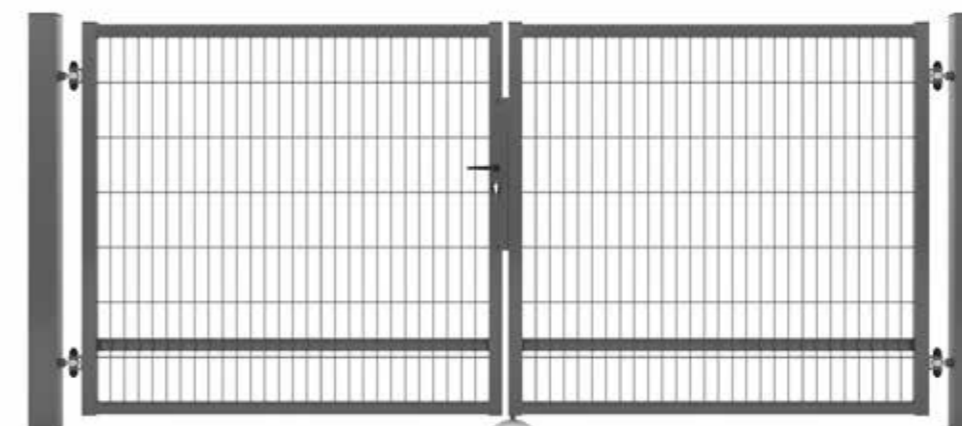

WYPEŁNIENIE PANEL 2D



FURTKI SOLID



FURTKA SOLID

Furtka o masywnej konstrukcji posiadająca ramę wykonaną z kształtowników **40 x 40 mm** występuje w wymiarach do **H – 2000 mm** oraz **L – 1200 mm**.

PARAMETRY TECHNICZNE FURTEK SOLID:

Standardowe światło: od 1000 do 1200 mm, co 100 mm, maks. 1500 mm
 Standardowa wysokość: 1000, 1250, 1500, 1800, 2000 mm, maks. 2500 mm
 Wypełnienie panelowe: profilowe (25 x 25 mm) , panel 2D lub FORTIS 5/5
 Możliwość zastosowania elektrozaczeptu



WYPEŁNIENIE PROFILOWE

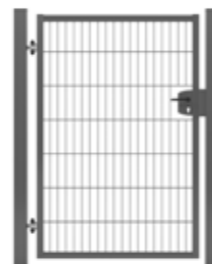

WYPEŁNIENIE PANEL 2D

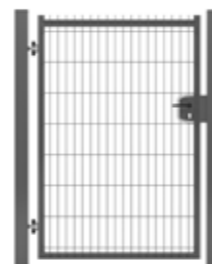

WYPEŁNIENIE PANEL FORTIS



FURTKI SPECJAL

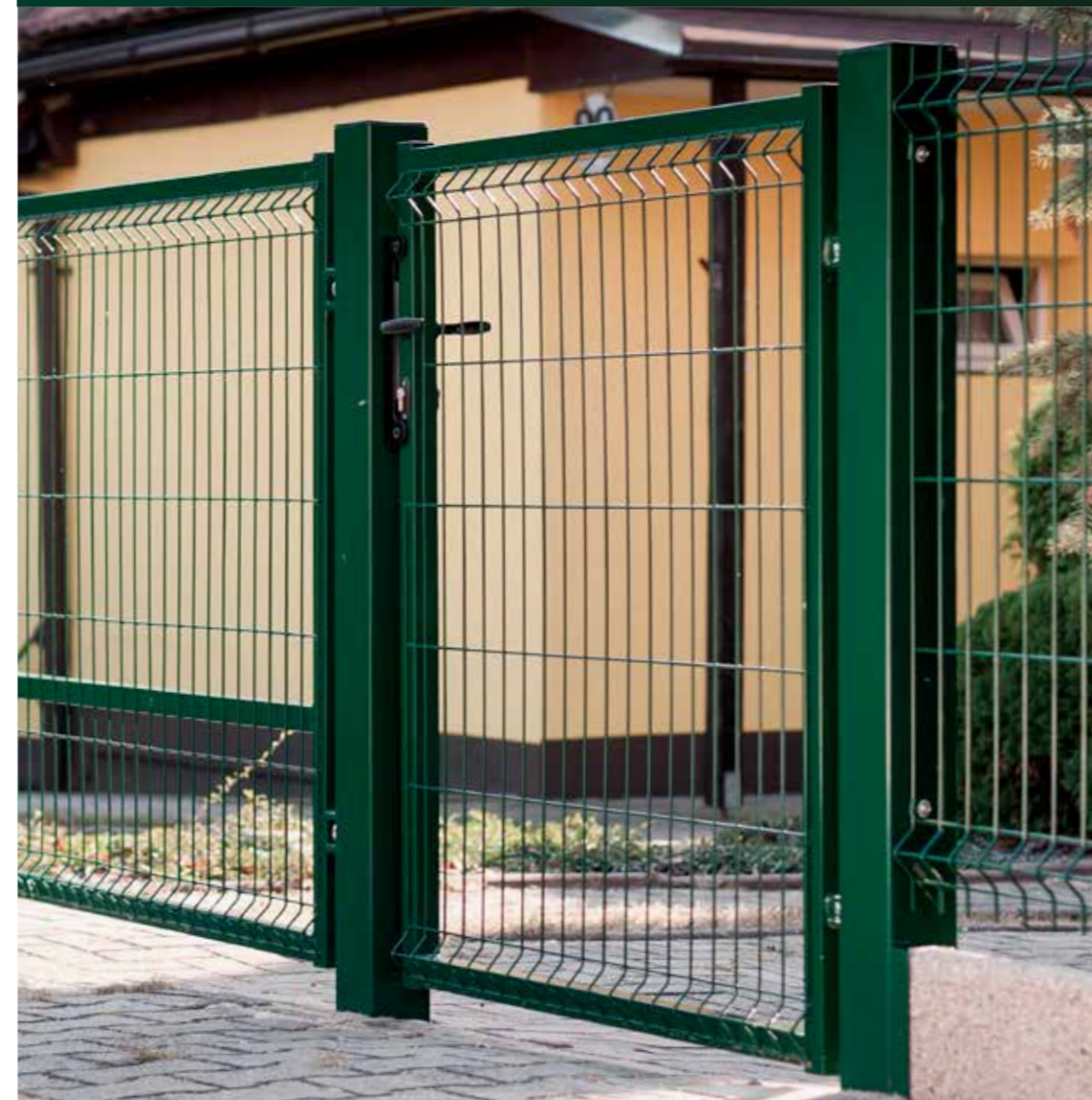

FURTKA SPECJAL

To rozwiązanie jest mniej masywną wersją furtki Solid. Rama furtki Specjal wykonana jest z profili **40 x 40 mm**.

PARAMETRY TECHNICZNE FURTEK SPECJAL:

Standardowe światło: 1000 mm, maks. 1500 mm
 Standardowa wysokość: od 1200 do 2000 mm
 Wypełnienie: profilowe (15 x 15 mm), panel 2D lub panel FOX 4/4 mm
 Możliwość zastosowania elektrozaczeptu



WYPEŁNIENIE PROFILOWE

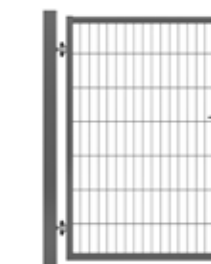

WYPEŁNIENIE PANEL 2D



WYPEŁNIENIE PANEL FOX





PLAST-MET CENTRALA

ul. Milicka 34

55-100 Trzebnica

+48 (71) 312 07 93

+48 (71) 387 08 30

biuro@plast-met.pl

www.plast-met.pl

Katalog ma charakter wyłącznie informacyjny i nie stanowi oferty w rozumieniu Kodeksu Cywilnego. Produkty przedstawione w katalogu mogą być wyrobem niestandardowym lub zawierać elementy specjalne. Jako producent zastrzegamy sobie prawo do wprowadzania zmian technologicznych polepszających jakość i funkcjonalność naszych produktów bez powiadamiania Kupującego. Kopiowanie tylko za zgodą Plast-Met Systemy Ogrodzeniowe. Wszelkie prawa zastrzeżone ©.